



РУКОВОДСТВО ПОЛЬЗОВАТЕЛЯ

IW36-10-Quatro Zoom



Описание

Супер-мощная динамическая голова-wash, обладающая 36 десятиваттными четырехчиповыми светодиодами RGBW. За счет смешения цветов RGBW доступен полный спектр оттенков. Быстрый и точный zoom позволяет менять угол раскрытия луча в диапазоне 15°—60°. Прибор имеет автоматические программы по цвету и эффект «Радуга», что значительно ускорит программирование светового шоу. Возможны различные варианты управления - DMX512, master-slave, авто, звуковая активация. Прожектор доступен в черном или белом корпусе, может поставляться в профессиональных туровых кейсах на 2 прибора.

Внимание!

Прибор DIALighting IW36-10 Quatro Zoom предназначен только для профессионального использования. Приступайте к эксплуатации прибора только после внимательного изучения данного руководства!

Внимание!

В случае самостоятельного ремонта во время гарантийного периода, данный прибор снимается с гарантии!

Меры безопасности при работе с прибором

Эксплуатация и первое включение прибора

- ❖ Персонал, допущенный к монтажу и эксплуатации данного прибора должен обладать соответствующими навыками и квалификацией, а также соблюдать инструкции и рекомендации, приведенные в настоящем руководстве.
- ❖ Начинайте эксплуатацию прибора только после подробного изучения и полного понимания его функций.
- ❖ Во избежание повреждения механизма прибора, поднимайте его только за ручки расположенные на корпусе основания.
- ❖ Не бросайте прибор и не подвергайте вибрации. Избегайте применения грубой силы при установке и эксплуатации прибора.
- ❖ Выбирая место установки, избегайте экстремально жарких, влажных и запыленных мест, вокруг места установки не должно располагаться электрических и других кабелей.
- ❖ Кабель питания прибора не должен иметь повреждений и порезов. Периодически проверяйте внешнюю целостность кабеля во время эксплуатации.
- ❖ Если прибор подвергался значительным перепадам температур, то его необходимо выдержать при температуре эксплуатации (как правило, комнатной), во избежание появления конденсата на внутренних частях прибора и только затем включать в сеть.
- ❖ Включайте прибор, только убедившись в том, что все крышки прибора закрыты и болты надежно затянуты.
- ❖ Экраны и линзы должны заменяться при наличии видимых повреждений, существенно снижающих их эффективность, например - трещины или глубокие царапины.
- ❖ При возникновении любых вопросов всегда обращайтесь к региональному дилеру.
- ❖ Повреждения, вызванные несоблюдением правил и инструкций по эксплуатации, изложенных в настоящем Руководстве, не могут являться гарантийным случаем. Ваш продавец в этом случае вправе отказать Вам в осуществлении бесплатного гарантийного ремонта.
- ❖ Убедитесь, что внешние корпуса и монтажное оборудование надёжно закреплены, и используется надёжные средства вторичных креплений, вроде страховочных тросов.

Защита от удара электрическим током

- ❖ Будьте осторожны при манипуляциях с прибором. Имеется опасность поражения током при прикосновении к проводникам и внутренним деталям прибора!
- ❖ Внутри устройства нет частей, доступных для обслуживания пользователем - не открывайте корпус и не используйте прожектор без защитных кожухов.
- ❖ Каждый прибор должен быть правильно заземлен, а схема контура заземления должна соответствовать всем релевантным стандартам.
- ❖ Перед установкой убедитесь, что напряжение и частота питающей сети соответствует техническим требованиям к системе электропитания прибора.
- ❖ Используйте только тот источник питания, который соответствует параметрам местной электросети и имеет как защиту от перегрузок, так и от обрывов в заземлении.
- ❖ Всегда отключайте устройство от питающей сети перед проведением очистки или профилактических работ.

Защита от ультрафиолетового излучения, ожогов и возгораний

- ❖ Не допускается монтаж прожектора непосредственно на воспламеняющихся поверхностях.
- ❖ Обеспечьте минимальное свободное пространство в 0,1 метра от вентиляционных отверстий.
- ❖ Убедитесь в том, что силовой кабель соответствует используемой нагрузке всех подключенных приборов.
- ❖ Никогда не смотрите непосредственно на источник света. Свет от прибора может вызвать повреждения глаз.
- ❖ Не освещайте поверхности, расположенные на расстоянии менее метра от прибора.

Защита от повреждений, связанных с падением прибора

- ❖ К установке, эксплуатации и техническому обслуживанию прожектора допускается только квалифицированный персонал.
- ❖ Ограничьте доступ к месту проведения работ по установке или снятию прибора.
- ❖ Убедитесь, что внешние корпуса и монтажное оборудование надёжно закреплены, и используется надёжные средства вторичных креплений, вроде страховочных тросов.

Установка прибора

- ❖ При установке прибора убедитесь в том, он надёжно закреплен на несущую конструкцию и конструкция способна нести эту нагрузку.
- ❖ Прибор может быть подвешен в любом положении без какого-то ни было влияния на его рабочие характеристики.
- ❖ Конструкция, предназначенная для установки прибора (приборов) должна быть рассчитана и проверена на способности выдержать 10-кратное превышение нагрузки в течение 1 часа без деформаций. Всегда страхуйте прибор от возможного падения специальной цепочкой или тросиком.
- ❖ Не используйте ручки прибора, предназначенные для переноски, в качестве элементов крепления страховки.

Защита от ультрафиолетового излучения, ожогов и возгораний

- ❖ Не направляйте луч на легковоспламеняющиеся поверхности, минимальное расстояние должно быть 1,3 м
-

Дополнения индивидуальные

- ❖ Не подвергайте прибор воздействию воды или влаги.
 - ❖ Не используйте прибор, если температура воздуха превышает 40С.
 - ❖ Прожектор предназначен только для внутренней установки и соответствует степени защиты IP20. Допускается использование только в сухом помещении. Храните данное устройство в местах, защищенных от дождя и влаги, перегрева, а также пыли. Не допускается контакт с водой или любыми другими жидкостями.
 - ❖ Прожектор предназначен только для применения в помещении
-

Комплект поставки

Наименование	Количество
DIALighting IW36-10 Quatro Zoom	1
Кабель силовой	1
Кабель DMX	1
OMEGA HOLDERS	1
Руководство пользователя	1

- ❖ Упаковочный материал рассчитан на защиту прибора на время транспортировки.
- ❖ При перевозке прибора всегда используйте эту упаковку.



Подключение к источнику электропитания

Кабель питания DIALighting IW36-10 Quatro Zoom подключается к электросети здания методом постоянного монтажа или с помощью переносной вилки (сетевого штепселя) для подключения к местным розеткам для переменного тока.

- ❖ Для постоянной установки используйте квалифицированного электрика для подключения сетевого кабеля питания непосредственно к подходящему ответвлению сети питания. Степень защиты соединения (рейтинг IP) должна соответствовать месту установки.
- ❖ Для временной установки кабель сетевого питания должен быть снабжен заземленным защищенным разъемом с номиналом 20 А, предназначенным для наружного использования.

- ❖ Прибор должен быть заземлен и иметь возможность отключения от сетевого питания. Источник сетевого питания должен иметь предохранитель или прерыватель цепи для защиты от повреждений.

В таблице показаны некоторые возможные обозначения выводов электропитания от основного источника. Если выводы не обозначены четко или при наличии сомнений о надлежащей установке, проконсультироваться с квалифицированным электриком.

Цвет провода (Система США)	Цвет провода (Система ЕС)	Вывод	Символ	Винт (США)
Зеленый	Зелено-желтый	Земля	 или 	Зеленый
Белый	Синий	Нейтраль	N	Серебристый
Черный	Коричневый	Фаза Питания	L	Желтый или латунный

Внимание!

Не открывайте прибор для замены штатного кабеля питания и не подключайте прибор к системам с диммером, поскольку это может привести к повреждению!

DMX-адресация

Управление прибором DIALighting IW36-10 Quatro Zoom происходит по протоколу DMX 512, широко используемого в интеллектуальных системах управления светом. Одна линия DMX 512 способна независимо управлять 512 каналами. Соединение приборов в цепь DMX происходит следующим образом: XLR выход первого прибора подключается к XLR входу следующего прибора в цепи. Сигнал DMX 512 передается с очень большой скоростью, использование некачественных или поврежденных кабелей и паяных соединений, а также ржавых соединений может привести к искажению сигнала и прекращению работы системы. Каждому световому прибору необходимо присвоить адрес для получения данных с контроллера, используя меню. Номер адреса представляет собой число в интервале от 0 до 511.

Пример адресации приборов:

Количество каналов	DMX-адрес прибора	Занятые DMX-адреса	DMX-адрес следующего прибора 1	DMX-адрес следующего прибора 2	DMX-адрес следующего прибора 3
19	32	32-50	51	70	89



Схема распайки разъемов DMX

Если Вы пользуетесь контроллером с 5-контактным выходом DMX, вам потребуется переходник с 5-контактного разъема на 3-контактный.

- ❖ 3-контактный разъем XLR: Контакт 1: экран, контакт 2: отрицательный сигнал (-), контакт 3: положительный сигнал (+).

СХЕМА 3pin (картинка вставляется в зависимости от разъемов, могут быть использованы обе картинки)

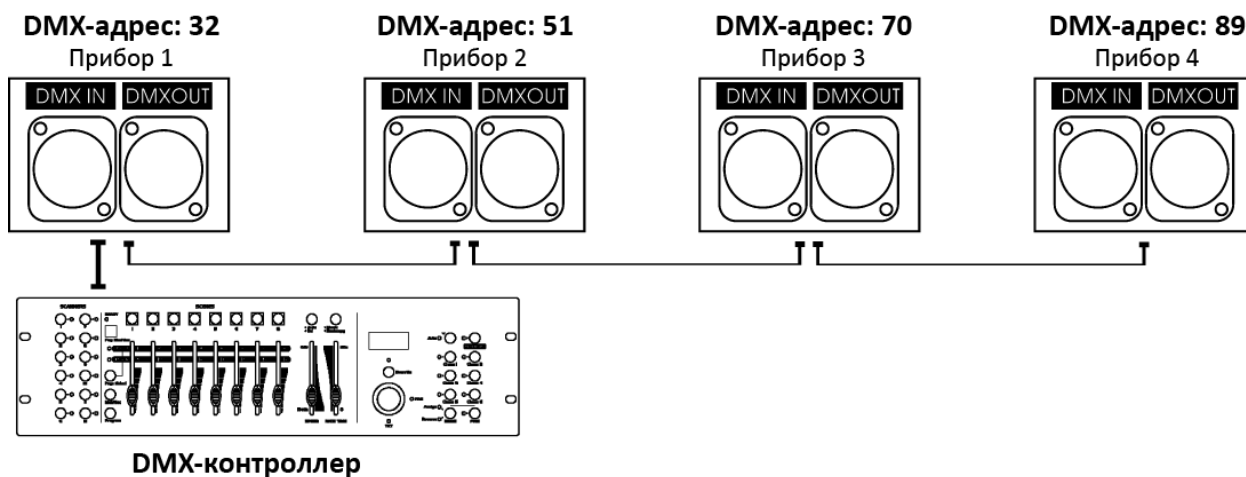
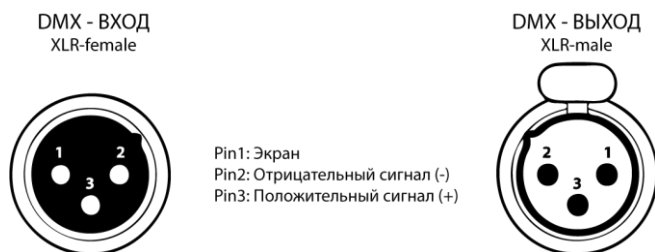

Установка терминатора

На DMX разьеме последнего прибора в цепи необходимо установить терминатор. Припаяйте резистор сопротивлением 120 Ом 1/4Вт между контактом 1 (DMX-) и контактом 3 (DMX+) 3-контактного разъема XLR и вставьте его в гнездо DMX выхода последнего устройства в цепи.

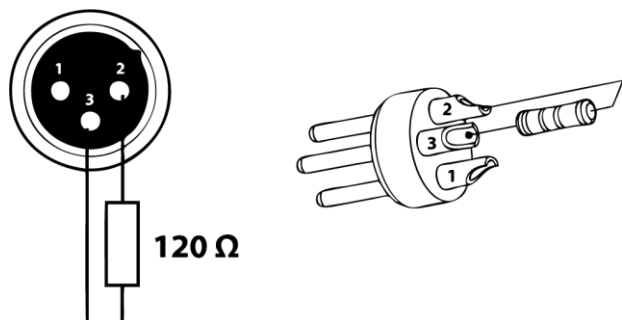

Навигация по меню прибора

Для выбора любой функции, нажмите на кнопку **MENU**, пока на дисплее не отобразится требуемая функция. Выберите функцию, нажмите на кнопку **ENTER**. Для изменения режима, используйте кнопки **DOWN** и **UP**. После выбора требуемого режима, нажмите на кнопку **ENTER**, чтобы установить его. Если Вы хотите вернуться в меню основных функций, не внося изменений, нажмите на кнопку **MENU**.

Ниже приведены основные функции:

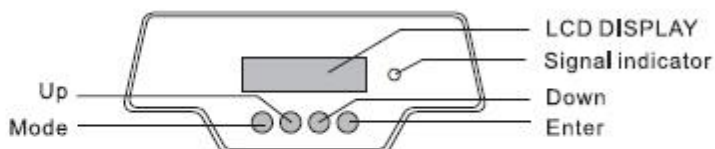
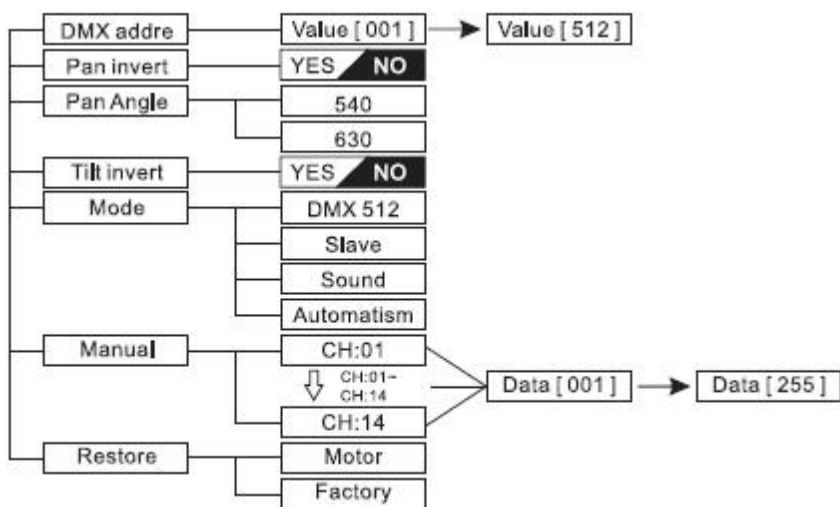

Конфигурация DMX-512

Режим 14 каналов

Ch	Value	Function	Description
1	0-255	Pan	Pan movement
2	0-255	Pan Fine	Fine control of pan movement
3	0-255	Tilt	Tilt movement
4	0-255	Tilt Fine	Fine control of tilt movement
5	0-255	Dimmer intensity	Dimmer intensity from 0% to 100%
6	0-6	Strobe	No Function
	7-65		Slow to Fast
	66-69		No Function
	70-128		Pulse strobe slow to fast
	129-132		No function
	133-191		fading from slow to fast
	192-195		No function
	196-255		fading out slow to fast
7	0-255	Red	Red (0-100%)
8	0-255	Green	Green (0-100%)
9	0-255	Blue	Blue (0-100%)
10	0-255	White	White (0-100%)
11	0-255	Zoom	Zoom from max. to min.beam angle
12	0-255	Pan/Tilt speed	Speed from max. to min.
13	0-4	RGBW Macro	No Function
	5-44		8 fixed color
	45-49		No Function
	50-94		8 skip loop change color
	95-99		No Function
	100-149		8 circle colors
	150-154		No Function
	155-166		red+green
	167-178		green+red
	179-190		green+blue
	191-202		blue+green
	203-214		blue+red
	215-226		red+blue
	227-238		red+green+blue
	239-250		blue+red+green
	251-255		RGBW 100%
14	0-124	Reset/Auto	No Function
	125-127		Reset after 3 sec
	128-249		No Function
	250-255		Auto

Обслуживание прибора

Регулярная профилактика оборудования гарантирует более длительный срок службы.

Для оптимизации светоотдачи, необходимо производить периодическую очистку внутренней и внешней оптики, системы вентиляции.

Частота очистки зависит от условий эксплуатации прибора: эксплуатация в помещениях с сильным задымлением, большим наличием пыли, а также в помещениях с повышенной влажностью может вызвать большее загрязнение оптики и механических деталей прибора.

- ❖ Производите очистку мягкой тканью, используя обычные чистящие средства для стекла.
- ❖ Насухо вытирайте промытые комплектующие.
- ❖ Производите очистку внешней оптики по крайней мере раз в 20 дней, внутренней оптики – по крайней мере раз 30/60 дней.
- ❖ Используйте баллоны со сжатым воздухом для продувки труднодоступных деталей.

Технические характеристики

СВОЙСТВА

Источник

Источник света: 36 x 10W RGBW мультичип светодиодов

Срок службы: минимум 60.000 часов

Высоко-эффективные оптические компоненты

Оптическая система

Угол раскрытия луча: Зум 15° – 60°

Система смешивания цветов: RGBW

Эффект галогенной лампы на оттенках белого

Эффект световой радуги в обоих направлениях с изменяемой скоростью

Стробоскопический эффект: до 18 вспышек в секунду

Эффекты пульсации и стробирования со случайной частотой Random Effect

Электромеханические характеристики

Линейный моторизованный зум: 15° – 60°

Pan: 540°

Tilt: 270°

Управление и программирование

Протоколы: DMX-512

Доступна беспроводная версия передачи сигнала

Интерфейс для пользователя: ЖК дисплей

Каналы управления: 14

1 режим DMX протокола

Работа в режиме Stand-alone

Разрешение Pan/Tilt: 16 bit

Разъемы входа/выхода: Locking 3-pin XLR

Вход питания: Neutrik PowerCon

Электротехнические характеристики

Входящее электропитание: 110 –240 V, 50/60 Hz

Максимальное потребление: 360 W

Механические характеристики

Высота: 342 мм

Ширина: 442 мм

Глубина: 235 мм

Вес: 10,6 кг

Габариты прибора

